

**Interaktivní projektor Dell
S560P/S560T
Uživatelská příručka**



Poznámky, upozornění a výstrahy



POZNÁMKA: Slovo POZNÁMKA označuje důležité informace, které vám pomohou projektor lépe používat.



UPOZORNĚNÍ: Slovo UPOZORNĚNÍ poukazuje na možné poškození hardwaru nebo ztrátu dat, nejsou-li dodržovány pokyny.



VÝSTRANA: Slovo VÝSTRANA poukazuje na riziko poškození majetku, poranění nebo smrtelného úrazu.

**Informace uvedené v tomto dokumentu podléhají změnám bez upozornění.
© 2016 Dell Inc. Všechna práva vyhrazena.**

Jakákoli reprodukce těchto písemných materiálů bez písemného souhlasu společnosti Dell Inc. je přísně zakázána.

Ochranné známky použité v tomto textu: Dell a logo DELL jsou ochranné známky společnosti Dell Inc.; DLP a logo DLP jsou ochranné známky společnosti TEXAS INSTRUMENTS INCORPORATED; Microsoft a Windows jsou ochranné známky nebo registrované ochranné známky společnosti Microsoft Corporation v USA a/nebo jiných zemích.

Ostatní ochranné známky a obchodní názvy použité v tomto dokumentu mohou odkazovat na majitele těchto známek, názvů nebo jejich produktů. Společnost Dell Inc. se zříká jakýchkoli nároků na jiné než vlastní obchodní známky a názvy.

Model: Projektor Dell S560P/S560T

Červen 2016 Rev. A00

Obsah

1	O tomto projektoru Dell	5
	Obsah krabice s projektorem	5
	Pohled na horní a dolní stranu projektoru	7
	Připojení konektoru	8
	Nastavení velikosti obrazu	10
	Dálkový ovladač	12
2	Používání interaktivního pera (pouze pro S560P)	16
	Požadavky na systém	16
	O tomto interaktivním peru	17
	Výměna hrotů interaktivního pera	18
	Výměna baterií interaktivního pera	19
	Používání interaktivního pera s projektorem S560P	20
	Nastavení dotykové plochy	21
	Kalibrace pera	23
3	Používání interaktivního dotyku (pouze pro S560T)	24
	Požadavky na systém	24
	Nastavení interaktivního dotyku	25
	Používání interaktivního dotyku s projektorem S560T	25
	Nastavení dotykové plochy	27
	Kalibrace interaktivního dotyku	29
	Používání projektoru S560T a popisovací bílé tabule	30
4	Připojení adaptéru bezdrátového zobrazení	31
	Instalace adaptéru bezdrátového zobrazení	31
	Nastavení adaptéru bezdrátového zobrazení	32

5	Odstraňování problémů	33
	Tipy pro odstraňování závad	33
	Vodící signály	37
6	Údržba	38
	Výměna lampy	38
	Výměna baterií dálkového ovladače	40
7	Technické údaje	41
8	Doplňkové informace	45
9	Kontaktní informace společnosti Dell	46

1

O tomto projektoru Dell

Váš projektor se dodává s tímto vyobrazeným příslušenstvím. Zkontrolujte, zda máte všechny položky. Pokud některá chybí, kontaktujte společnost kontaktování společnosti Dell.

Obsah krabice s projektorem

Obsah balení

Napájecí kabel

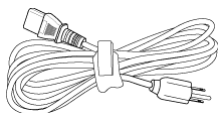

Kabel VGA 5 m (VGA na VGA)

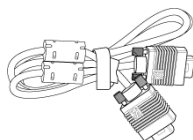

Dálkový ovladač



Baterie AAA (2 pro S560T; 6 pro S560P)



Disk CD, uživatelská příručka a dokumentace

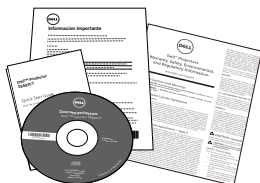

Kabel Mini 5 m (USB-A na Mini B)

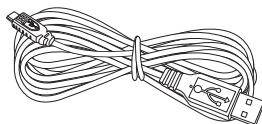

Obsah krabice (pouze S560P)

Interaktivní pero (2 ks)/
Krytka hrotu pera (4 ks)

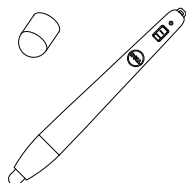

Zápěstní popruh (2 ks)



Obsah krabice (pouze S560T)

Dotyková jednotka

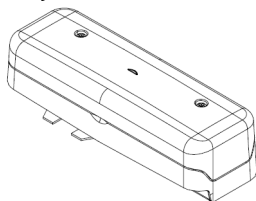

Napájecí kabel DC na DC 2 m (pro
dotykovou jednotku)

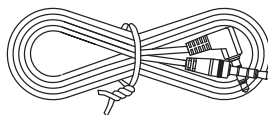

Pasivní pero (2 ks)/ hrot pera (2 ks)

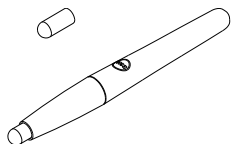

Souprava základní desky dotykové
jednotky

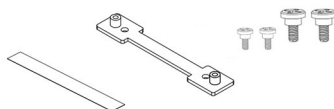

Pohled na horní a dolní stranu projektoru

Pohled shora

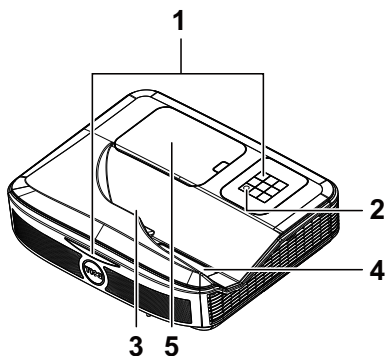

Pohled zdola

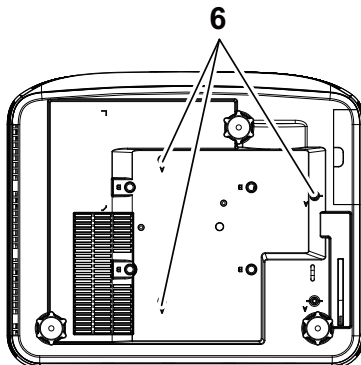

-
- | | |
|---|------------------------------------|
| 1 | Infračervené (IR) přijímače |
| 2 | Vypínač |
| 3 | Kamera |
| 4 | Objektiv |
| 5 | Kryt lampy |
| 6 | Montážní otvory pro nástěnný držák |
-

A: Nástěnný držák Dell S560

B: Univerzální nástěnný držák



POZNÁMKA: Otvor pro šroub M4 X 4 v nástěnném držáku.
Doporučená momentová síla < 15 kgf-cm.

Připojení konektoru

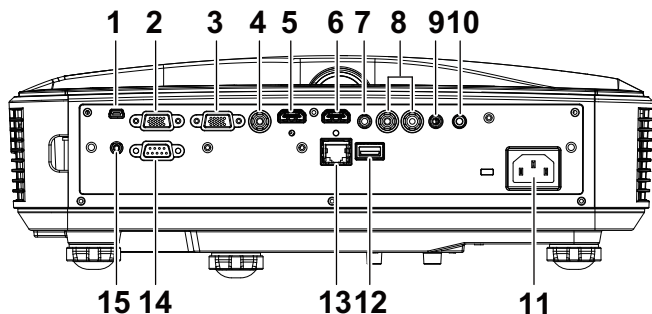

1	Mini USB (Mini typ B)	9	Konektor mikrofonu
2	Konektor výstupu VGA (smyčka monitorem)	10	Konektor výstupu zvuku
3	Konektor vstupu VGA	11	Konektor napájení
4	Konektor kompozitního videa	12	Konektor USB A
5	Konektor HDMI 2	13	Konektor RJ 45
6	Konektor HDMI 1	14	Konektor RS232
7	Konektor vstupu zvuku	15	Napájení dotykové jednotky
8	Konektor zvuku RCA		

△ UPOZORNĚNÍ: Než začnete provádět jakýkoli postup v tomto oddílu, zajistěte splnění bezpečnostních pokynů na straně 9.

UPOZORNĚNÍ: Bezpečnostní pokyny

- 1 Nepoužívejte projektor v blízkosti spotřebičů, které vytvářejí velké množství tepla.
- 2 Nepoužívejte projektor na extrémně prašných místech. Prach může způsobit selhání systému a projektor se automaticky vypne.
- 3 Projektor musí být umístěn na dobře větraném místě.
- 4 Neblokujte větrací průduchy a otvory na projektoru.
- 5 Projektor je třeba používat v předepsaném rozsahu venkovní teploty (5°C až 40°C).
- 6 Nedotýkejte se větracího výstupu, protože může být po zapnutí projektoru nebo bezprostředně po jeho vypnutí velmi horký.
- 7 Když je projektor zapnutý, nedívejte se do objektivu, protože by mohlo dojít k poškození zraku.
- 8 Neumísťujte žádné předměty do blízkosti nebo před projektor ani nezakrývejte objektiv, když je projektor zapnutý, protože by žár mohl způsobit roztavení nebo požár předmětu.
- 9 Neotírejte objektiv alkoholem.



POZNÁMKA:

- Montáž projektoru na stěnu neprovádějte vlastními silami. Stropní montáž musí provést kvalifikovaný technik.
- Doporučená souprava nástěnného držáku projektoru. Další informace najdete na webu Odborné pomoci společnosti Dell na adrese **dell.com/support**.
- Další informace viz Bezpečnostní zásady dodané s projektorem.
- Projektor S560P/ S560T lze používat pouze ve vnitřních prostorech.

Nastavení velikosti obrazu

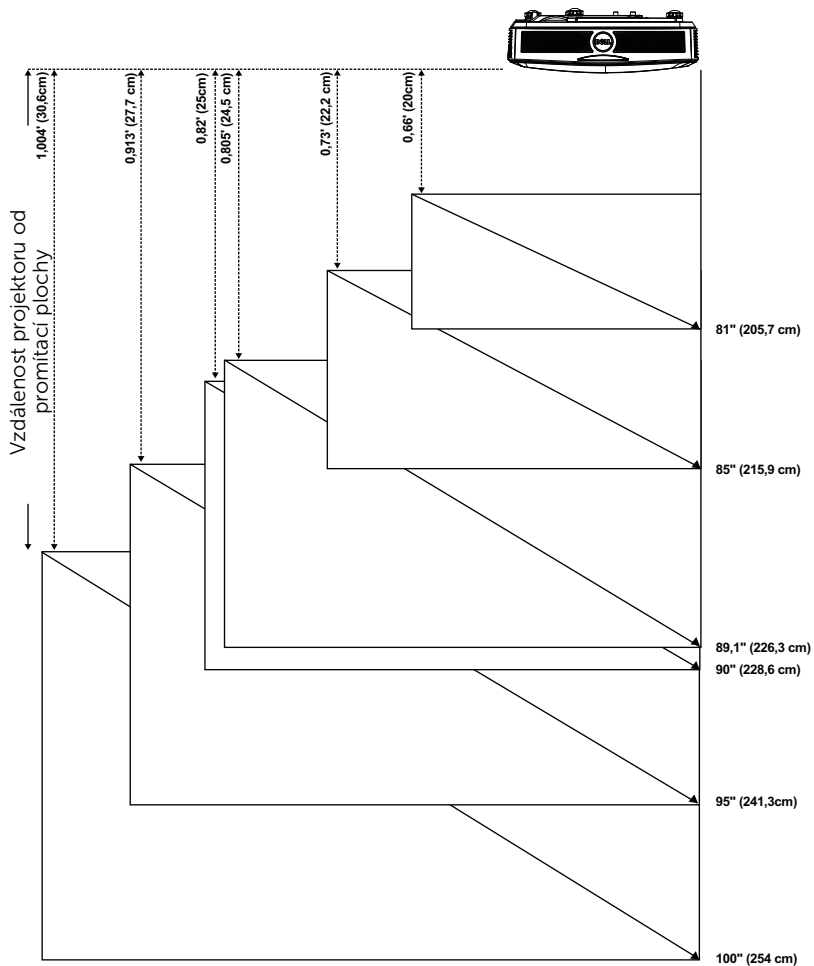



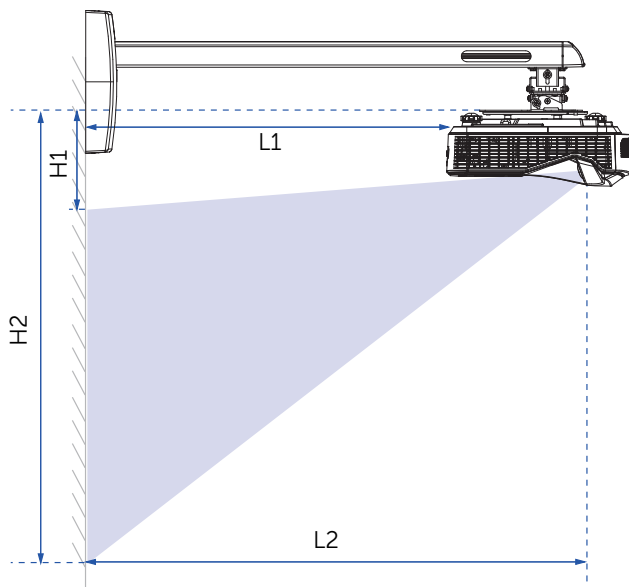

Nastavení tvaru obrazu



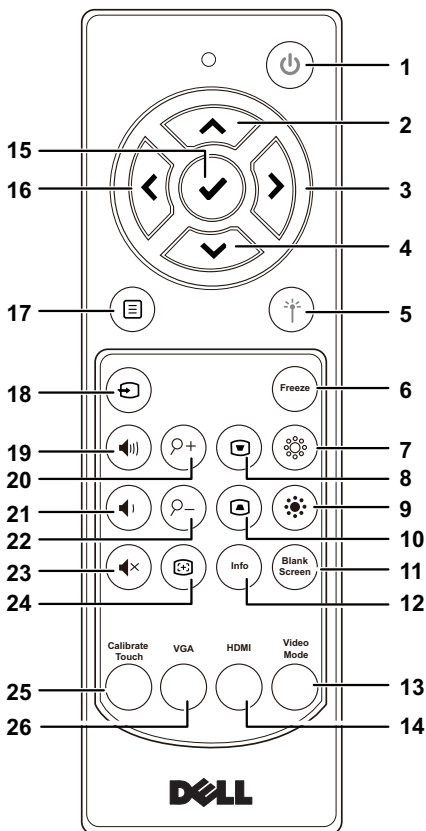



Velikost obrazu						H1	H2	L1		L2			
Úhlopříčka		Šířka		Výška				široké		široké			
palec	mm	palec	mm	palec	mm	palec	mm	palec	mm	palec	mm		
81	2057	71	1793	40	1009	6	145	45	1153	8	200	18	452
85	2159	74	1882	42	1059	6	154	48	1212	9	222	19	474
89,1	2263	78	1972	44	1110	6	163	50	1273	10	245	20	497
90	2286	78	1992	44	1121	7	165	51	1286	10	250	20	502
95	2413	83	2103	47	1183	7	177	54	1360	11	278	21	530
100	2540	87	2214	49	1245	7	188	56	1434	12	306	22	558











Dálkový ovladač



1	Napájení 	Slouží k zapnutí nebo vypnutí projektoru.
2	Nahoru 	Stisknutím můžete procházet položky nabídky OSD.
3	Vpravo 	Stisknutím můžete procházet položky nabídky OSD.
4	Dolů 	Stisknutím můžete procházet položky nabídky OSD.

5	Laser 	Nasměrujte dálkový ovladač na promítací plochu a stisknutím a podržením tlačítka laseru aktivujete laserové světlo. ⚠ VÝSTRANA: Nedívejte se do zapnutého laserového bodu. Nesměřujte laserový paprsek do očí.
6	Zmrazit	Stisknutím pozastavíte promítaný obraz a potom dalším stisknutím „Zmrazit“ obraz uvolníte.
7	Jas + 	Stisknutím tohoto tlačítka zvýšíte jas.
8	Úprava lichoběžníkového zkreslení + 	Upravuje zkreslení obrazu způsobené nakloněním projektoru (+/-40 stupňů).
9	Jas - 	Stisknutím tlačítka snížíte jas.
10	Úprava lichoběžníkového zkreslení - 	Upravuje zkreslení obrazu způsobené nakloněním projektoru (+/-40 stupňů).
11	Bez obrazu	Stisknutím přepínejte mezi prázdným bílým a černým obrazem a potom se vrátíte na prezentaci.
12	Informace	Stisknutím zobrazíte informace o projektoru.
13	Režim videa	Tento projektor má přednastavené konfigurace optimalizované pro zobrazování dat (snímky prezentace) nebo videa (filmy, hry atd.). Stisknutím tlačítka Režim videa můžete přepínat mezi Presentation mode (Režim prezentace) , Bright mode (Jasný režim) , Movie mode (Filmový režim) , sRGB nebo Custom mode (Vlastní režim) . Aktuální zobrazovací režim zobrazíte jedním stisknutím tlačítka Režim videa . Opětovným stisknutím tlačítka Režim videa můžete přepínat mezi režimy.
14	HDMI	Stisknutím zvolíte zdroj HDMI.
15	Enter 	Stisknutím tlačítka Enter potvrdíte výběr.

16	Vlevo 	Stisknutím můžete procházet položky nabídky OSD.
17	Nabídka 	Stisknutím aktivujete nabídku OSD.
18	Zdroj 	Stisknutím můžete přepínat mezi zdroji VGA, Kompozitní, HDMI-1 a HDMI-2.
19	Zvýšit hlasitost 	Stisknutím tohoto tlačítka hlasitost zvýšíte.
20	Zoom + 	Stisknutím zvětšíte obraz.
21	Snižit hlasitost 	Stisknutím tlačítka hlasitost snížíte.
22	Zoom - 	Stisknutím zmenšíte obraz.
23	Vypnutí zvuku 	Chcete-li vypnout nebo zapnout reproduktor projektoru, stiskněte tlačítko vypnutí zvuku.
24	Automatické nastavení 	Stisknutím bude provedeno automatické nastavení zobrazeného obrazu.
25	Kalibrace dotyku	Stisknutím provedete kalibraci dotyku pro zvýšení přesnosti.  POZNÁMKA: Je vyžadován konfigurační nástroj.
26	VGA	Stisknutím zvolíte zdroj VGA.

Dosah dálkového ovládání

Provozní dosah	
Úhel	±30°
Vzdálenost	7 m/22,97 stop

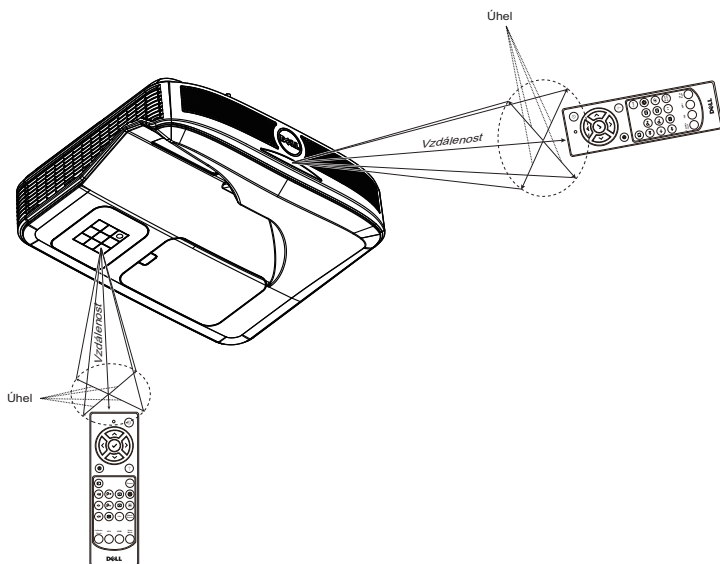

POZNÁMKA: Skutečný dosah se může mírně lišit od schématu. V případě vybitých baterií rovněž nebude možné řádně ovládat projektor pomocí dálkového ovladače.

2

Používání interaktivního pera (pouze pro S560P)

Projektor S560P promítá obraz pracovní plochy připojeného počítače na bílou tabuli a funguje jako vstupní zařízení počítače. Z bílé tabule můžete procházet, vybírat a pracovat s vašimi počítačovými programy.

S560P je interaktivní projektor s perem. Stáhněte si a nainstalujte interaktivní nástroj Dell S560x pro prvotní konfiguraci a kalibraci interaktivní funkce.

Požadavky na systém



POZNÁMKA: Váš počítač musí splňovat následující minimální nároky na systém:

Operační systém	Podporovaný počet bodů dotyku	Instalace interaktivního nástroje S560x ^{*1}	
		Pro prvotní konfiguraci	Další používání
Windows 7/8/10	10 bodů dotyku	Podporováno ^{*3}	Není požadováno
MAC OS X (10.7~10.11)	1 bod dotyku ^{*4}	Podporováno	Vyžadováno, prosím nainstalujte konfigurační nástroj do všech počítačů s operačním systémem Mac, které chcete používat s projektorem S560P
ChromeBook	10 bodů dotyku	Nepodporováno, pro prvotní konfiguraci projektoru S560P prosím použijte počítač s operačním systémem Windows nebo Mac	Není požadováno

*1 : Použijte interaktivní nástroj S560x na dodaném disku CD nebo jen stáhněte z webu podpory společnosti Dell

*2 : Projektor S560P vyžaduje prvotní kalibraci, před použitím nezapomeňte nakalibrovat interaktivní pero(a)

*3 : Je vyžadována instalace prostředí .NET Framework 4.0

*4 : Operační systém Mac OS podporuje pouze 1 bod dotyku



POZNÁMKA: Pro vyšší přesnost nastavte před kalibrací na režim zobrazení „Projector Only“ (Pouze projektor). Další podrobnosti o dotykové funkci a kalibraci v různých režimech zobrazení viz „Průvodce konfigurací dotykové funkce S560T“ Odstraňování problémů OTÁZKA 2.

O tomto interaktivním peru

Interaktivní pero umožňuje uživateli pracovat s promítaným obsahem stejně, jako s použitím myši.

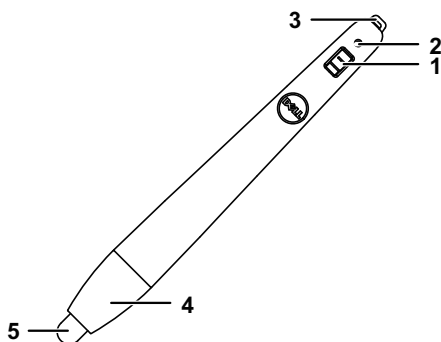

1	Spínač napájení
2	Indikátor napájení Po zapnutí pera indikátor napájení několik sekund bliká a potom zhasne. Zelená: Normální provoz Červená: Nízký stav baterie Nesvíí: Baterie je vybitá
3	Držák zápěstního popruhu
4	Vstup do přihrádky baterií. Otočením otevřete a vyměňte baterie.
5	Hrot pera

Výměna hrotů interaktivního pera



POZNÁMKA: Pokud se hrot pera poškodí nebo přestane fungovat, je třeba jej vyměnit.

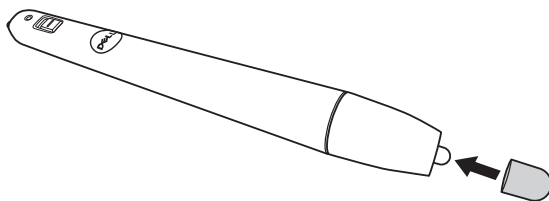
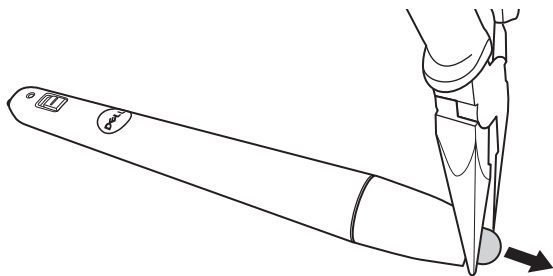

Výměna baterií interaktivního pera



POZNÁMKA: Při nízkém stavu baterie začne po zapnutí pera červeně blikat indikátor LED. Je třeba vložit dvě nové baterie AAA.

1 Otevřete přihrádku baterií otočením hlavy pera.

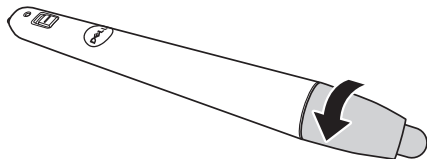

2 Vložte baterie podle značek polarit na hlavě pera.

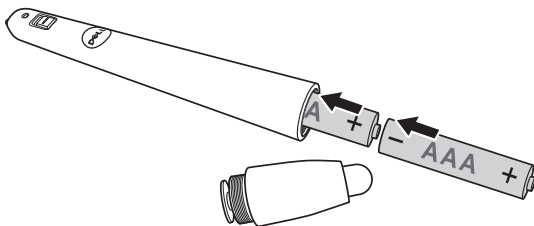

POZNÁMKA: Nekombinujte různé typy baterií ani nepoužívejte nové a staré baterie dohromady.

3 Nasadte hlavu na pero a otáčejte, dokud nebude přihrádka baterií zcela uzavřena.

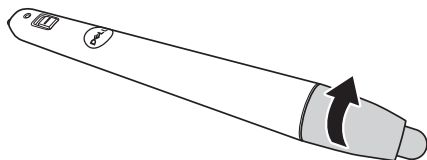

Používání interaktivního pera s projektor S560P

Krok 1: Připojte počítač k projektoru pomocí kabelu HDMI/ VGA tak, aby se zobrazil obraz. Připojte kabel USB pro používání v interaktivním režimu. Používáte-li operační systém Mac, spusťte interaktivní nástroj S560x a nakonfigurujte pero.

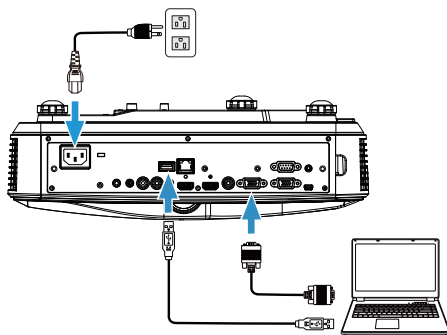

Krok 2. Spusťte interaktivní nástroj Dell S560x. Uživatelé mohou vybrat výchozí interaktivní režim () pro vícebodový dotyk. Přepněte na aktivní režim pera pro S560P.

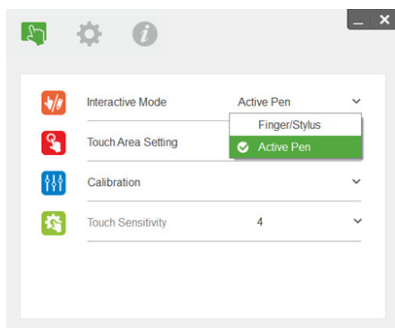

Pro operační systém Mac OSX je podporován pouze jednobodový dotyk



POZNÁMKA: V případě počítače s operačním systémem Mac je nezbytné spustit interaktivní nástroj Dell S560x.

Nastavení dotykové plochy

Přepněte na režim zobrazení „Pouze projektor“.

1 Vyberte automatické nastavení dotykové plochy:

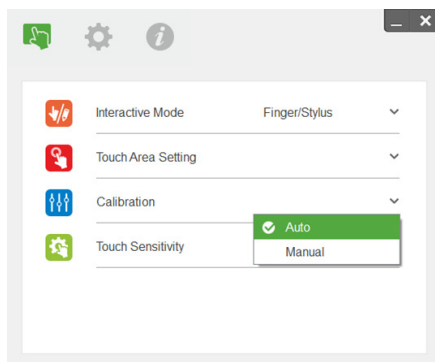

POZNÁMKA:

- Ukončete všechny softwarové aplikace
- Omezte okolní osvětlení
- Během nastavení dotykové plochy neblokujte ani netřeste objektivem
- Zkontrolujte, zda je promítaný obraz čistý. V opačném případě zaostřete obraz
- Pokud se zobrazí zpráva o chybě, přepněte na ruční nastavení dotykové plochy.

2 Vyberte ruční nastavení dotykové plochy:

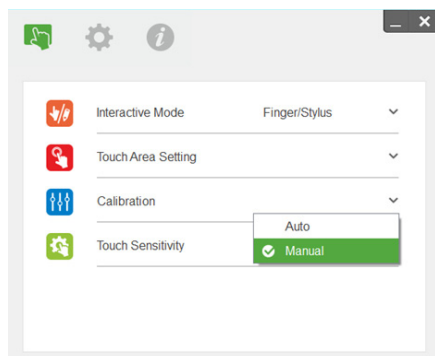

- 2-1** Jakmile kamera zachytí promítaný obraz, zobrazí se místní okno dotykové plochy. Pokud zachycený obraz není dostatečně čistý, znovu vyberte nastavení volby „Ambient light mode selection“ (Výběr režimu okolního osvětlení) z možností „Auto“ (Automaticky), „Bright“ (Jasně) nebo „Dim“ (Tmavě) podle aktuálního okolního osvětlení.

Poznámka: Pořízený snímek ukazuje skutečný pohled kamery, který je zrcadlově obrácen od promítaného obrazu. Například: P1 je pravý dolní roh, P2 je levý dolní roh atd.

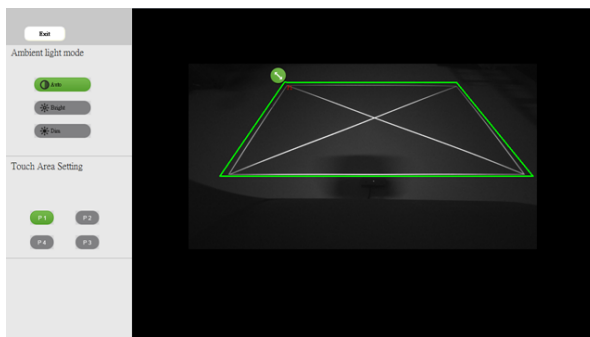

2-2 Jemné ladění ohraničení dotykové plochy

Krok 1: Klikněte na P1 a pomocí myši přetáhněte P1 do horního levého rohu. Zarovnejte upravitelnou zelenou oblast s promítaným bílým rámečkem.

Krok 2: Odpovídajícím způsobem upravte P2 až P4; upravitelná zelená oblast musí zcela přesahovat promítaný bílý rámeček.

Krok 3: Nakonec znovu zkontrolujte, zda zelený rámeček zcela přesahuje promítaný bílý rámeček. V opačném případě zopakujte jemné nastavení.

- 2-3** Po správném vykreslení dotykové plochy klepněte na tlačítko Konec.

Kalibrace pera

- 1 Přepněte na režim zobrazení „Pouze projektor“.
- 2 Proveďte kalibraci dotyku v projektoru S560P pomocí interaktivního nástroje S560x (operační systémy Win, Mac).
- 3 Po spuštění interaktivního nástroje S560X vyberte automatickou kalibraci.

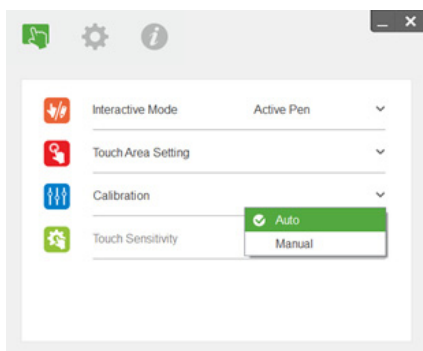

POZNÁMKA: Pokud se zobrazí zpráva o chybě, podle následujících kroků odstraňte problém a proveďte automatickou kalibraci znovu.

- Ukončete všechny softwarové aplikace
- Omezte okolní osvětlení
- Během kalibrace neblokujte ani netřeste objektivem
- Zkontrolujte, zda je promítaný obraz čistý. V opačném případě upravte zaostření obrazu

Pokud se automatická kalibrace nezdaří, použijte „ruční kalibraci“.

- 4 Vyberte ruční kalibraci a postupujte podle pokynů pro kalibraci. Ruční kalibrace se doporučuje pro vyšší přesnost.

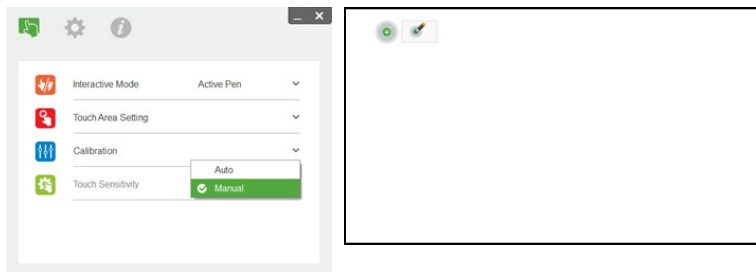

3

Používání interaktivního dotyku (pouze pro S560T)

Projektor S560T promítá obraz pracovní plochy připojeného počítače na bílou tabuli a funguje jako vstupní zařízení počítače. Z bílé tabule můžete procházet, vybírat a pracovat s vašimi počítačovými programy.

Projektor S560T je 10bodový vícedotykový interaktivní projektor. Chcete-li zprovoznit interaktivní funkci, nainstalujte dotykovou jednotku podle pokynů v části „Průvodce konfigurací dotykové funkce“. Rovněž použijte interaktivní nástroj Dell S560x pro prvotní konfiguraci a kalibraci. Tento nástroj se nachází na disku CD nebo jej lze stáhnout z webu podpory Dell.

Požadavky na systém



POZNÁMKA: Váš počítač musí splňovat následující minimální nároky na systém:

Operační systém	Podporovaný počet bodů dotyku	Instalace interaktivního nástroje S560x ^{*1}	
		Pro prvotní konfiguraci	Další používání
Windows 7/8/10	10 bodů dotyku	Podporováno ^{*3}	Není požadováno
MAC OS X (10.7~10.11)	1 bod dotyku ^{*4}	Podporováno	Vyžadováno, prosím nainstalujte konfigurační nástroj do všech počítačů Mac OS, které chcete používat s přístrojem S560T
ChromeBook	10 bodů dotyku	Nepodporováno, k dokončení prvotní konfigurace S560T použijte prosím počítač s operačním systémem Windows OS nebo Mac OS	Není požadováno

*1 : Použijte interaktivní nástroj S560x na dodaném disku CD nebo jen stáhněte z webu podpory společnosti Dell

*2 : Přístroj S560T vyžaduje prvotní zarovnání a kalibraci, před použitím proveďte všechny kroky konfigurace

*3 : Je vyžadována instalace prostředí NET Framework 4.0

*4 : Operační systém Mac OS podporuje pouze 1 bod dotyku



POZNÁMKA: Pro vyšší přesnost nastavte před kalibrací na režim zobrazení „Projector Only“ (Pouze projektor). Další podrobnosti o dotykové funkci a kalibraci v různých režimech zobrazení viz „Průvodce konfigurací dotykové funkce S560T“ Odstraňování problémů OTÁZKA 2.

Nastavení interaktivního dotyku

Chcete-li zprovoznit interaktivní funkci, nainstalujte dotykovou jednotku podle pokynů v části „Průvodce konfigurací dotykové funkce“.

Používání interaktivního dotyku s projektořem S560T

Krok 1: Připojte počítač k projektoru pomocí kabelu HDMI/ VGA tak, aby se zobrazil obraz. Připojte kabel USB pro používání v interaktivním režimu. Používáte-li operační systém Mac, spusťte interaktivní nástroj S560x a nakonfigurujte dotykovou funkci.

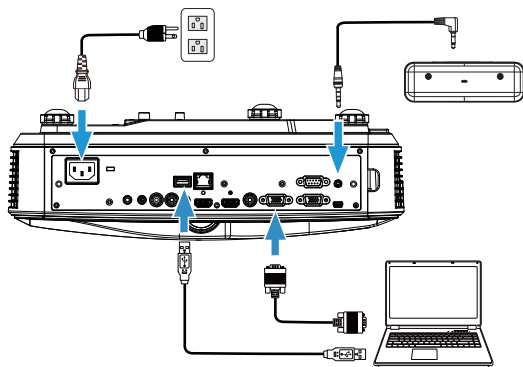

Krok 2:

Spusťte interaktivní nástroj Dell S560x. Uživatelé mohou vybrat výchozí interaktivní režim () pro vícebodový dotyk. Přepněte na režim prstu/stylusu pro projektor S560T s interaktivní funkcí dotykové jednotky.

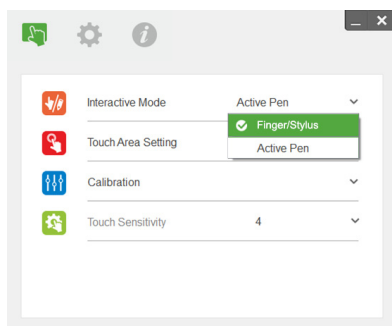

Pro operační systém Mac OS X je k dispozici pouze jeden bod dotyku.



POZNÁMKA: V případě počítače s operačním systémem Mac je nezbytné spustit interaktivní nástroj Dell S560x.

Nastavení dotykové plochy

Přepněte na režim zobrazení „Pouze projektor“.

1 Vyberte automatické nastavení dotykové plochy:

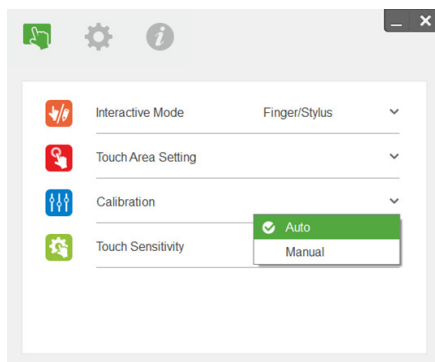

POZNÁMKA:

- Ukončete všechny softwarové aplikace
- Omezte okolní osvětlení
- Během nastavení dotykové plochy neblokujte ani netřeste objektivem
- Zkontrolujte, zda je promítaný obraz čistý. V opačném případě zaostřete obraz
- Pokud se zobrazí zpráva o chybě, přepněte na ruční nastavení dotykové plochy.

2 Vyberte ruční nastavení dotykové plochy:

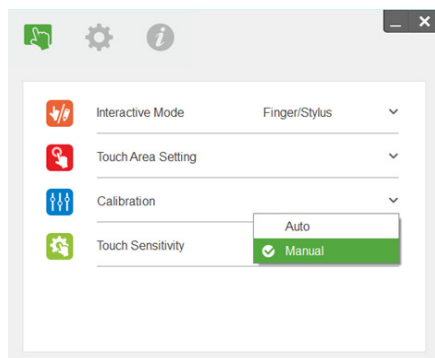

- 2-1** Jakmile kamera zachytí promítaný obraz, zobrazí se místní okno dotykové plochy. Pokud zachycený obraz není dostatečně čistý, znovu vyberte nastavení volby „Ambient light mode selection“ (Výběr režimu okolního osvětlení) z možností „Auto“ (Automaticky), „Bright“ (Jasně) nebo „Dim“ (Tmavě) podle aktuálního okolního osvětlení.

Poznámka: Pořízený snímek ukazuje skutečný pohled kamery, který je zrcadlově obrácen od promítaného obrazu. Například: P1 je pravý dolní roh, P2 je levý dolní roh atd.

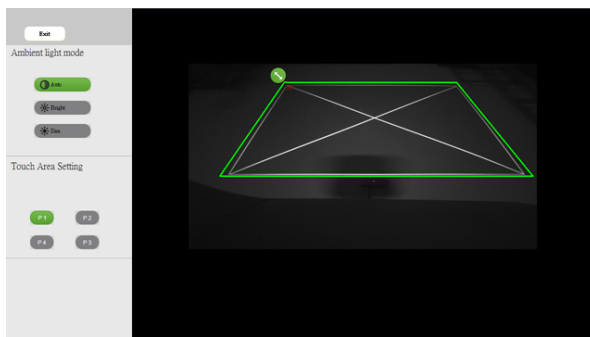

- 2-2** Jemné ladění ohraničení dotykové plochy
- Krok 1: Klikněte na P1 a pomocí myši přetáhněte P1 do horního levého rohu. Zarovnejte upravitelnou zelenou oblast s promítaným bílým rámečkem.
- Krok 2: Odpovídajícím způsobem upravte P2 až P4; upravitelná zelená oblast musí zcela přesahovat promítaný bílý rámeček.
- Krok 3: Nakonec znovu zkontrolujte, zda zelený rámeček zcela přesahuje promítaný bílý rámeček. V opačném případě zopakujte jemné nastavení.
- 2-3** Po správném vykreslení dotykové plochy klepněte na tlačítko Konec.

Kalibrace interaktivního dotyku

- 1 Přepněte na režim zobrazení „Pouze projektor“.
- 2 Proveďte kalibraci dotyku v projektoru S560P pomocí interaktivního nástroje S560x (operační systémy Win, Mac).
- 3 Po spuštění interaktivního nástroje S560X vyberte automatickou kalibraci.

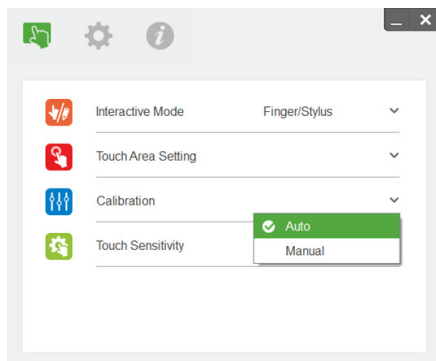

POZNÁMKA: Pokud se zobrazí zpráva o chybě, podle následujících kroků odstraňte problém a proveďte automatickou kalibraci znovu.

- Ukončete všechny softwarové aplikace
- Omezte okolní osvětlení
- Během kalibrace neblokujte ani netřeste objektem
- Zkontrolujte, zda je promítaný obraz čistý. V opačném případě upravte zaostření obrazu

Pokud se automatická kalibrace nezdaří, použijte „ruční kalibraci“.

- 4 Vyberte ruční kalibraci a postupujte podle pokynů pro kalibraci. Ruční kalibrace se doporučuje pro vyšší přesnost.

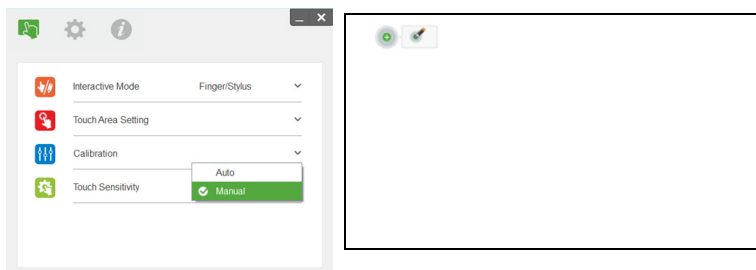

Používání projektoru S560T a popisovací bílé tabule

Chcete-li na bílé tabuli používat popisovač, aniž by došlo k omezení dotykové funkce, použijte tlačítko „zmrazit“ nebo „prázdná plocha“ na dálkovém ovladači.

- 1 Zmrazit:** Tlačítko Zmrazit slouží k pozastavení obrazu a k potlačení dotykové funkce. Dalším stisknutím tlačítka Zmrazit obnovíte dotykové ovládání.

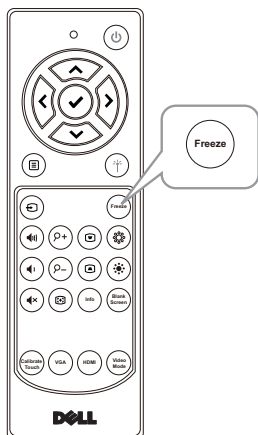

- 2 Prázdná plocha:** Stisknutím tlačítka Prázdná plocha se na projektoru zobrazí prázdná plocha. Stisknutím tohoto tlačítka můžete přepínat mezi bílým/černým pozadím a obnovit normální provoz. V režimu „prázdné plochy“ je dotyková funkce potlačena.

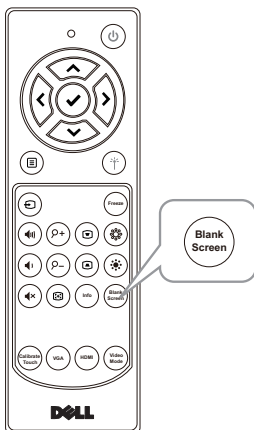

4

Připojení adaptéru bezdrátového zobrazení

Instalace adaptéru bezdrátového zobrazení

Tento projektor je vybaven portem HDMI a napájeným portem USB pro připojení adaptéru bezdrátového zobrazení.

Adaptér bezdrátového zobrazení není dodáván s přístrojem S560P/S560T.

Postup instalace:

- 1 Zkontrolujte, zda je projektor již vypnutý.
- 2 Připojte napájecí kabel USB k adaptéru bezdrátového zobrazení a potom připojte adaptér bezdrátového zobrazení.

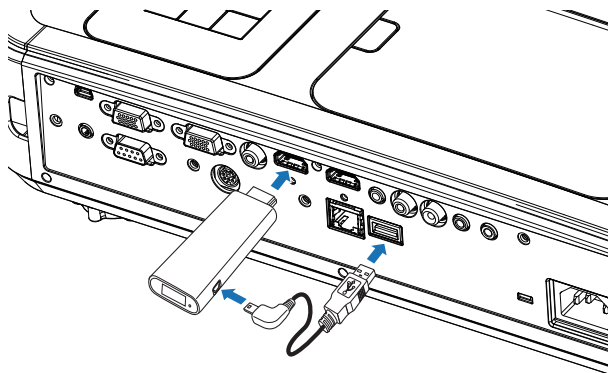

POZNÁMKA: Napájecí kabel USB je dodáván s adaptérem bezdrátového zobrazení a nikoli s vaším projektor.

Nastavení adaptéru bezdrátového zobrazení

1 Zapněte projektor.

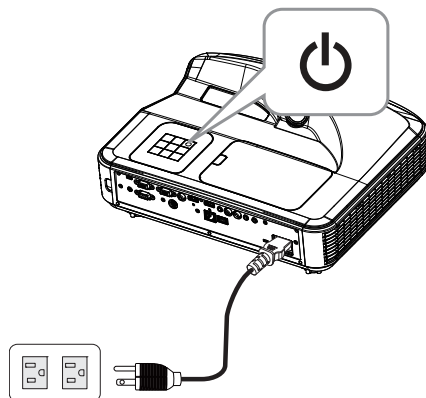

2 Přepněte na zdroj „Bezdrátové zobrazení“.

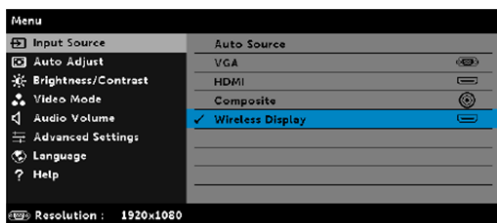

3 Chcete-li promítat bezdrátově, přečtěte si pokyny pro instalaci adaptéru bezdrátového zobrazení.

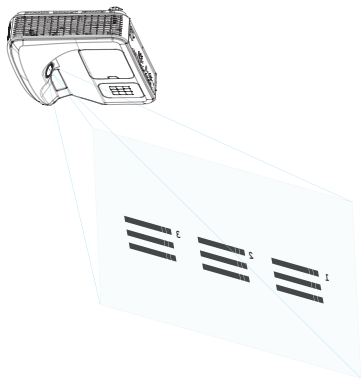

5

Odstraňování problémů

Tipy pro odstraňování závad

Máte-li problémy s projektořem, přečtěte si následující rady k odstraňování závad. Pokud problém přetrvává, kontaktování společnosti Dell: www.dell.com/contactDell.

Problém

Na projekční ploše se neobjeví žádný obraz

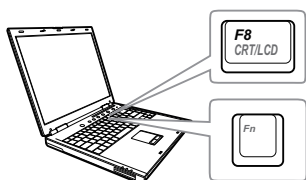



Možné řešení

- Zkontrolujte, zda jste vybrali správní vstupní zdroj v nabídce INPUT SOURCE (ZDROJ VSTUPU).
- Ujistěte se, že je zapnut externí video port. Používáte-li přenosný počítač Dell typu laptop, stiskněte **Fn** **F8** (Fn+F8). V případě jiného počítače si přečtěte příslušnou dokumentaci. Pokud obrázky nejsou zobrazeny správně, zaktualizujte ovladač grafiky počítače. V případě počítačů Dell viz www.dell.com/support.
- Ujistěte se, že všechny kabely jsou dobře zapojené. Viz "Nastavení velikosti obrazu" na straně 10.
- Zkontrolujte, zda nejsou kontakty v konektorech ohnuté nebo poškozené.
- Zkontrolujte, zda je správně nainstalována projekční lampa (viz část "Výměna lampy" na straně 38).
- Použijte Test Pattern (Testovací vzor) v části Projector Settings (Nastavení projektoru) v nabídce Advanced Settings (Uprěsnit nastavení). Ujistěte se, že barvy vzoru testovacího obrazce jsou správné.

Problém (pokračování)

Částečný, rolující nebo špatně zobrazený obraz



Možné řešení (pokračování)

- 1 Stiskněte tlačítko Automatická úprava na dálkovém ovladači.
- 2 Používáte-li přenosný počítač Dell, nastavte rozlišení počítače na 1080p (1920 x 1080):
 - a Pravým tlačítkem myši klepněte na prázdnou část plochy Microsoft® Windows®, klepněte na položku **Vlastnosti** a potom vyberte kartu **Nastavení**.
 - b Zkontrolujte, zda nastavení pro externí port monitoru je 1920 x 1080 obrazových bodů.
 - c Stiskněte tlačítko   (Fn+F8).

Budete-li mít se změnou rozlišení monitoru problémy nebo váš monitor zamrzne, restartujte všechna zařízení včetně projektoru.

Nepoužíváte-li přenosný počítač Dell, nahlédněte do dokumentace. Pokud obrázky nejsou zobrazeny správně, zaktualizujte ovladač grafiky počítače. V případě počítače Dell viz www.dell.com/support.

Vaše prezentace se na projekční ploše nezobrazuje

Používáte-li přenosný počítač, stiskněte tlačítko   (Fn+F8).

Obraz bliká nebo není stabilní

Nastavte stabilizaci v podnabídce OSD **Display Settings (Nastavení zobrazení) v Advanced Settings (Upřesnit nastavení)** (pouze v režimu PC).

V obraze se objevuje vodorovný blikající pruh

Nastavte frekvenci v podnabídce OSD **Display Settings (Nastavení zobrazení) v Advanced Settings (Upřesnit nastavení)** (pouze v režimu PC).

Problém (pokračování)	Možné řešení (pokračování)
Nesprávná barva obrazu	<ul style="list-style-type: none"> • Pokud zobrazovací zařízení přijme špatný výstup signálu z grafické karty, nastavte typ signálu na RGB v nabídce OSD Image Settings (Nastavení obrazu) na kartě Advanced Settings (Upřesnit nastavení). • Použijte Test Pattern (Testovací vzor) v Projector Settings (Nastavení projektoru) v nabídce Advanced Settings (Upřesnit nastavení). Ujistěte se, že barvy vzoru testovacího obrazce jsou správné.
Obraz je rozostřený	<p>1 Ujistěte se, že projekční plátno leží v požadované vzdálenosti od projektoru (1,46 stop [44,6 cm] až 1,83 stop [55,8 cm]).</p>
Obraz je roztažený, pokud je zobrazován formát 16:9 DVD	<p>Tento projektor automaticky rozpoznává formát vstupního signálu. Udržuje poměr stran promítaného obrazu podle formátu vstupního signálu s původním nastavením.</p> <p>Pokud je promítaný obraz stále roztažený, upravte poměr stran v Display Settings (Nastavení zobrazení) v nabídce Advanced Settings (Upřesnit nastavení) v OSD.</p>
Obraz je převrácený	<p>Vyberte položku Projector Settings (Nastavení projektoru) v Advanced Settings (Upřesnit nastavení) z nabídky OSD a nastavte režim projektoru.</p>
Lampa je spálená nebo praská	<p>Když lampa dosáhne konce své životnosti, může se spálit a může se ozvat hlasité prasknutí. V takovém případě nelze projektor zapnout. Při výměně lampy postupujte podle pokynů v části "Výměna lampy" na straně 38.</p>
Indikátor LAMPA svítí oranžově	<p>V případě, že indikátor LAMPA bez přerušení svítí oranžově, vyměňte lampu.</p>

Problém (pokračování)	Možné řešení (pokračování)
Indikátor LAMPA bliká oranžově	<p>Pokud indikátor LAMPA bliká oranžově, pravděpodobně došlo k přerušení připojení modulu lampy. Zkontrolujte modul lampy a ujistěte se, zda je správně nainstalován.</p> <p>Když indikátory LAMPA a Napájení oranžově blikají, znamená to, že ovladač lampy selhal a projektor se automaticky vypne.</p> <p>Když indikátory LAMPA a TEPLOTA blikají oranžově a indikátor Napájení svítí modře, znamená to, že barevný disk nefunguje a projektor se automaticky vypne.</p> <p>Chcete-li ukončit ochranný režim, stiskněte a podržte tlačítko NAPÁJENÍ po dobu 10 sekund.</p>
Indikátor TEPLOTA bez přerušení svítí oranžově	<p>Projektor je přehřátý. Displej se automaticky vypne. Po vychladnutí projektoru zkuste opět displej zapnout. Pokud problém přetrvává, kontaktování společnosti Dell: www.dell.com/contactDell.</p>
Indikátor TEPLOTA bliká oranžově	<p>Pokud selže ventilátor projektoru, projektor se automaticky vypne. Zkuste vymazat režim projektoru stisknutím a podržením tlačítka Napájení po dobu 10 sekund. Počkejte přibližně 5 minut a zkuste napájení znovu zapnout. Pokud problém přetrvává, kontaktování společnosti Dell: www.dell.com/contactDell.</p>
Dálkový ovladač dobře nefunguje nebo funguje v příliš krátkém rozsahu	<p>Baterie je pravděpodobně vybitá. Pokud ano, použijte dvě nové baterie AAA.</p>

Vodící signály

Projector Status (Stav projektoru)	Popis	Ovládací tlačítka		Indikátor	
		Napájení	TEPLOTA (oranžová)	LAMPA (oranžová)	
Pohotovostní režim	Projektor se nachází v pohotovostním režimu. Je připraven na spuštění.	Bliká bíle	NESVÍTÍ	NESVÍTÍ	
Režim zahřívání	Projektor se během určité doby zahřeje a zapne.	Bílá	NESVÍTÍ	NESVÍTÍ	
Lampa je zapnutá	Projektor se nachází v normálním režimu a je připraven zobrazit obraz. ☑ Poznámka: Nabídka OSD není otevřená.	Bílá	NESVÍTÍ	NESVÍTÍ	
Režim chlazení	Projektor se chladí před vypnutím.	Bílá	NESVÍTÍ	NESVÍTÍ	
Projektor je přehřátý	Větrací otvory jsou pravděpodobně ucpané nebo se okolní teplota pohybuje nad 40°C. Projektor se automaticky vypne. Zkontrolujte, zda nejsou větrací otvory zablokované a zda se okolní teplota nachází v provozním rozsahu. Pokud problém přetrvává, kontaktování společnosti Dell.	NESVÍTÍ	ORANŽOVÁ	NESVÍTÍ	
Závada ventilátoru	Došlo k závadě jednoho z ventilátorů. Projektor se automaticky vypne. Pokud problém přetrvává, kontaktování společnosti Dell.	NESVÍTÍ	Bliká ORANŽOVĚ	NESVÍTÍ	
Selhání ovladače lampy	Došlo k selhání ovladače lampy. Projektor se automaticky vypne. Odpojte napájecí kabel. Po třech minutách připojte napájecí kabel a potom znovu zapněte zobrazovací zařízení. Pokud tento problém přetrvává, kontaktování společnosti Dell.	Bliká ORANŽOVĚ	NESVÍTÍ	Bliká ORANŽOVĚ	
Selhání barevného disku	Barevný disk nelze spustit. Došlo k chybě projektoru a projektor se automaticky vypíná. Odpojte napájecí kabel. Po třech minutách připojte napájecí kabel a potom znovu zapněte zobrazovací zařízení. Pokud tento problém přetrvává, kontaktování společnosti Dell.	Bílá	Bliká ORANŽOVĚ	Bliká ORANŽOVĚ	
Závada lampy	Došlo k závadě lampy. Vyměňte lampu.	NESVÍTÍ	NESVÍTÍ	ORANŽOVÁ	
Závada – napájení stejnosměrným proudem (+12V)	Napájení bylo přerušeno. Projektor se automaticky vypne. Odpojte napájecí kabel. Po třech minutách připojte napájecí kabel a potom znovu zapněte zobrazovací zařízení. Pokud tento problém přetrvává, kontaktování společnosti Dell.	Bliká ORANŽOVĚ	ORANŽOVÁ	ORANŽOVÁ	
Připojení modulu lampy selhalo	Pravděpodobně došlo k přerušení připojení modulu lampy. Zkontrolujte modul lampy a ujistěte se, zda je správně nainstalován. Pokud problém přetrvává, kontaktování společnosti Dell.	NESVÍTÍ	NESVÍTÍ	Bliká ORANŽOVĚ	

6

Údržba

Výměna lampy

△ UPOZORNĚNÍ: Než začnete provádět jakýkoli postup v tomto oddílu, zajistěte splnění bezpečnostních pokynů na straně 9.

Když se na obrazovce zobrazí zpráva „Blíží se konec provozní životnosti lampy. Replacement suggested! (Doporučujeme lampu vyměnit.)

www.dell.com/lamps“, vyměňte lampu. Jestliže problém přetrvává i po výměně lampy, kontaktujte společnost Dell.

△ UPOZORNĚNÍ: Aby byl zajištěn bezpečný a optimální provoz projektoru, používejte originální lampu.

△ UPOZORNĚNÍ: Používáním se lampa silně zahřívá. Nepokoušejte se vyměnit lampu, pokud jste nenechali projektor po použití vychladnout po dobu alespoň 30 minut.

△ UPOZORNĚNÍ: Nikdy se nedotýkejte žárovky ani skleněné části lampy. Lamy projektorů jsou velmi křehké a při doteku se mohou roztříštit. Rozbité střepy jsou ostré a mohou způsobit zranění.

△ UPOZORNĚNÍ: Dojde-li k roztříštění lampy, odstraňte z projektoru všechny prasklé kusy a zlikvidujte nebo recyklujte v souladu se státními, místními a federálními zákony. Další informace viz www.dell.com/hg.

- 1 Vypněte projektor a odpojte kabel síťového napájení.
- 2 Ponechte projektor vychladnout po dobu minimálně 30 minut.
- 3 Uvolněte šroubek, který zajišťuje horní kryt, a sejměte kryt.
- 4 Uvolněte šroubek, který zajišťuje lampu.
- 5 Uchopte lampu za kovovou úchytku a vyjměte ji.

✎ POZNÁMKA: Společnost Dell může požadovat, aby lampy vyměněné v záruce byly vráceny. V opačném případě si u místního závodu na zpracování odpadu zjistíte nejbližší sběrné místo.

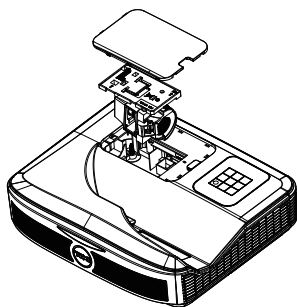

- 6 Namontujte novou lampu.
- 7 Utáhněte šroubek, který zajišťuje lampu.
- 8 Nasadte horní kryt a utáhněte šroubek.
- 9 Vynulujte počítadlo doby provozu lampy: vyberte možnost „Yes“ (Ano) u položky **Lamp Reset (Vynulování počítadla doby provozu lampy)** v nabídce OSD **Power Settings (Nastavení spotřeby)** v nabídce **Advanced Settings (Upřesnit nastavení)**. Při instalaci nového modulu lampy projektor automaticky rozpozná a vynuluje provozní hodiny lampy.



UPOZORNĚNÍ: Likvidace lampy (pouze pro USA)

 **LAMPA (LAMPY) UVNITŘ VÝROBKU OBSAHUJÍ RTUŤ A MUSÍ SE RECYKLOVAT NEBO LIKVIDOVAT PODLE MÍSTNÍCH, STÁTNÍCH NEBO FEDERÁLNÍCH ZÁKONŮ. VÍCE INFORMACÍ NAJDETE NA ADRESE WWW.DELL.COM/HG, NEBO KONTAKTUJTE ELECTRONIC INDUSTRIES ALLIANCE NA ADRESE WWW.EIAE.ORG. INFORMACE O LIKVIDACI LAMPY NAJDETE NA STRÁNKÁCH WWW.LAMPRECYCLE.ORG.**

Výměna baterií dálkového ovladače



POZNÁMKA: Nebudete-li dálkový ovladač delší dobu používat, vyjměte baterie.

1 Stiskněte jazýček a zvedněte víčko přihrádky baterií.

1

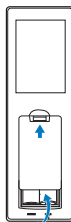

2 Identifikujte označení polarit (+/-) na bateriích.

2

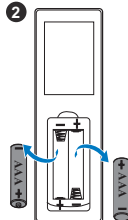

3 Vložte baterie tak, aby jejich polarita odpovídala označení polarity v přihrádce baterií.

3

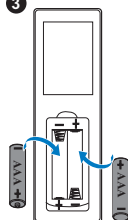

4 Zasuňte víčko přihrádky baterií zpět.

4

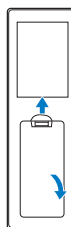

7

Technické údaje

Světelná technologie	0,65" 1080p S600 DMD, DarkChip3™
Jas	3400 ANSI lumenů (max.)
Kontrastní poměr	1800:1 typicky (Plně rozsvícený/zhasnutý)
Rovnoměrnost osvětlení plochy obrazu	Typicky 80% (japonská norma - JBMA)
Počet pixelů	1920 x 1080 (1080p)
Poměr stran	16:9
Množství zobrazitelných barev	1,07 miliard barev
Rychlost barevného disku	2 X 1 X pro zobrazení 3D
Objektiv	Pevný objektiv (WA21), F#/2,4 Dosvit = UST TR0,25 Poměr odchyly: 118,5 ± 5%
Velikost promítaného obrazu	81 ~ 100 palců Optimalizovaná velikost: 89,1 palců
Projekční vzdálenost	1,46 ~ 1,83 stop (44,6 cm ~ 55,8)
Video kompatibilita	Kompozitní video: NTSC: M (3,58 MHz), 4,43 MHz PAL: B, D, G, H, I, M, N, 4,43 MHz SECAM: B, D, G, K, K1, L, 4,25/4,4 MHz Vstup komponentního videa prostřednictvím VGA: 1080i (50/60 Hz), 720p (50/60 Hz), 576i/p, 480i/p Vstup HDMI: 1080p, 720p, 576i/p, 480i/p
Napájení	Univerzální střídavý 90 – 264 V 50 - 60 Hz se vstupem PFC

Příkon	<p>Normální režim: 320 W \pm 10 % při 110 V</p> <p>Ekonomický režim: 270 W \pm 10 % při 110 V</p> <p>Pohotovostní režim: <0,5 W</p> <p>Síťový pohotovostní režim: <3 W</p> <p> POZNÁMKA: Ve výchozí konfiguraci je projektor nastaven tak, aby po 20 minutách nečinnosti přešel do úsporného režimu.</p>
Zvuk	2 reproduktor x 10 wattů RMS
Hlučnost	<p>Normální režim: 36 dB(A)</p> <p>Ekonomický režim: 32 dB(A)</p>
Hmotnost projektoru	10,36 lbs (4,7kg)
Rozměry (Š x V x H)	15,08 x 12,52 x 4,06 palců (383 x 318 x 103 mm)

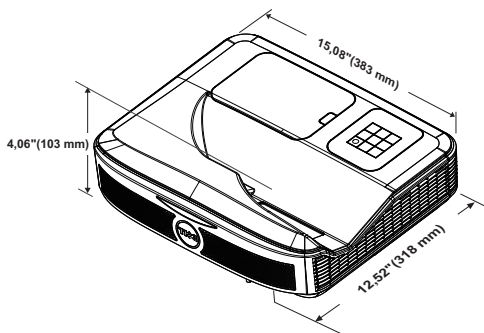

Pracovní prostředí	<p>Provozní teplota: 5 °C až 40 °C (41 °F až 104 °F)</p> <p>Vlhkost: 80% maximum</p> <p>Teplota skladování: 0 °C až 60 °C (32 °F až 140 °F)</p> <p>Vlhkost: 90 % maximum</p> <p>Přepravní teplota: -20 °C až 60 °C (-4 °F až 140 °F)</p> <p>Vlhkost: 90 % maximum</p>
I/O konektory	Napájení: Jedna zásuvka střídavého napájení (3kolíková – vstup C14)

Vstup VGA: Jeden 15kolíkový konektor D-sub (modrý), vstup VGA, pro vstup analogového RGB/komponentního signálu.

Výstup VGA: Jeden 15kolíkový konektor D-sub (černý) pro průchozí smyčku VGA.

Vstup kompozitního videa: Jeden žlutý RCA konektor jack pro signál CVBS.

Vstup HDMI: Dva konektory HDMI podporující specifikaci HDMI 1.4a a kompatibilní se specifikací HDCP.

Vstup analogového zvuku: Jeden 3,5mm stereofonní mini konektor zvuku (modrý)/ jeden x pár vstupu zvuku RCA (L/P)

Variabilní výstup zvuku: Jeden 3,5 mm stereo mini telefonní konektor jack (zelený).

Vstup analogového zvuku: Dva 3,5 mm stereo mini konektory zvuku (modré) a dva páry konektorů RCA (červený/bílý)

Mikrofon: Jeden 3,5 mm stereo mini telefonní konektor jack (růžový).

Port USB (mini USB): Jeden podřízený port mini USB pro upgrade firmwaru/interaktivní funkci.

Výstup 5V/1,8A: Jeden výstup typu USB A 5V= / 1,8 A pro podpůrný adaptér.

Port RS232: Jeden 9kolíkový D-sub pro komunikaci RS232.

Port RJ-45: Jeden konektor RJ-45 pro zabudování pro ovládání sítě.

Dotyková jednotka: jeden napájecí konektor pro modul závěsu

Lampa

Životnost výbojky

Uživatelem vyměnitelná lampa PHILIPS 260 W

Normální režim: Až 3000 h

Ekonomický režim: Až 5000 h



POZNÁMKA: Životnost lampy projektoru je pouze míra snižování jasu a nejedná se o specifikaci času, po kterém lampa praskne nebo přestane svítit. Životnost lampy je definována jako doba, po které se u více než 50 procent vzorku světla lampy sníží jas přibližně o 50 procent jmenovitých lumenů pro specifickou lampu. Životnost lampy

není nijak zaručena. Skutečná provozní životnost lampy projektoru se bude lišit podle provozní podmínek a způsobech používání. Používání projektoru v náročných podmínkách, mezi které může patřit prašná prostředí, prostředí s vysokými teplotami, mnoho hodin provozu denně a náhlé vypínání může velmi pravděpodobně způsobit zkrácení provozní životnosti lampy nebo selhání lampy.

8

Doplňkové informace

Další pokyny pro používání tohoto projektoru viz **Uživatelská příručka k projektorům Dell** na webu www.dell.com/support/manuals.

9

Kontaktní informace společnosti Dell

Zákazníci v USA mohou volat na číslo 800-WWW-DELL (800-999-3355).



POZNÁMKA: Pokud nemáte aktivní připojení k Internetu, můžete vyhledat kontaktní informace na faktuře, ústřížku k balení, účtence nebo v katalogu produktů Dell.

Společnost Dell poskytuje řadu možností podpory a služeb online a prostřednictvím telefonu. Dostupnost se liší podle země a výrobku a je možné, že některé služby nebudou ve vaší oblasti k dispozici. Kontaktování společnosti Dell ohledně odbytu, technické podpory nebo služeb pro zákazníky:

- 1 Navštivte www.dell.com/contactDell.
- 2 Vyberte váš region na interaktivní mapě.
- 3 Vyberte segment pro kontakt.
- 4 Podle potřeby vyberte příslušný odkaz na službu nebo podporu.

Index

D

Dálkový ovladač 12

Dell

kontaktování 45, 46

H

Hlavní jednotka 7

Infračervené (IR) přijímače 7

Kamera 7

Kryt lampy 7

Objektiv 7

Vypínač 7

I

Interactive Pen (Interaktivní pero)

Baterie 17

Držák zápěstního popruhu 17

Hrot pera 17

Indikátor napájení 17

Spínač napájení 17

J

Jak kontaktovat společnost Dell
5, 38

N

Nastavení ostření projektoru 10,
31

P

podpora

kontaktní informace
společnosti Dell 45, 46

Připojovací porty

Konektor HDMI 1 8

Konektor HDMI 2 8

Konektor kompozitního videa
8

Konektor mikrofonu 8

Konektor napájení 8

Konektor RJ45 8

Konektor RS232 8

Konektor USB A 8

Konektor vstupu VGA 8

Konektor vstupu zvuku 8

Konektor výstupu VGA
(smyčka monitorem) 8

Konektor výstupu zvuku 8

Konektor zvuku RCA 8

Mini USB (Mini typ B) 8

Napájení dotykové jednotky 8

T

Technické údaje

Aspect Ratio (Poměr stran) 41
Audio (Zvuk) 42
Brightness (Jas) 41
Hlučnost 42
Hmotnost projektoru 42
I/O konektory 42
Kontrastní poměr 41
Množství zobrazitelných barev 41
Napájení 41
Objektiv 41
Počet pixelů 41
Pracovní prostředí 42
Příkon 42
Projekční vzdálenost 41
Rovnoměrnost osvětlení plochy obrazu 41
Rozměry 42
Rychlost barevného disku 41
Světelná technologie 41
Velikost promítaného obrazu 41
Video kompatibilita 41
telefonní čísla 46

V

Výměna lampy 38